

zehnder

always the
best climate

Sempre il miglior clima per

RINNOVARE SENZA LIMITI



2 colonne

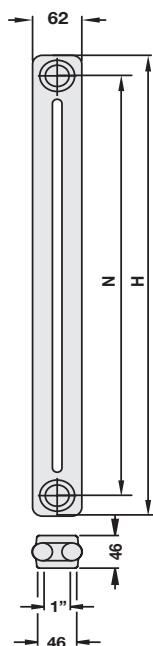

CHARLESTON - RADIATORI TUBOLARI IN ACCIAIO BIANCO RAL 9016

2 COLONNE - PROFONDITÀ: 62 MM

CODICE	INTERASSE mm	MODELLO	ALTEZZA mm	RESA TERMICA		CODICE FORNITORE	€
				Δ T 50° W	Δ T 30° W		
	202	2026	260	21,1	11	2026-001-S001-9016	14,110
	234	2030	292	23,6	12,3	2030-001-S001-9016	14,900
	284	2035	342	27,5	14,4	2035-001-S001-9016	15,000
	334	2040	392	31,2	16,4	2040-001-S001-9016	15,000
	384	2045	442	34,9	18,3	2045-001-S001-9016	15,090
	434	2050	492	38,4	20,3	2050-001-S001-9016	15,090
	484	2055	542	41,9	22,1	2055-001-S001-9016	15,290
	500	2056	558	43	22,7	2056-001-S001-9016	15,290
	530	2059	588	45	23,8	2059-001-S001-9016	15,390
	534	2060	592	45,3	23,9	2060-001-S001-9016	15,490
	570	2063	628	47,7	25,3	2063-001-S001-9016	15,690
	600	2066	658	49,7	26,4	2066-001-S001-9016	15,780
	619	2068	677	50,9	27	2068-001-S001-9016	15,980
	684	2075	742	55	29,2	2075-001-S001-9016	16,970
	700	2076	758	56	29,7	2076-001-S001-9016	17,260
	730	2079	788	57,8	30,8	2079-001-S001-9016	17,560
	800	2086	858	62	33,1	2086-001-S001-9016	17,950
	819	2088	877	63,1	33,7	2088-001-S001-9016	18,550
	834	2090	892	63,9	34,1	2090-001-S001-9016	19,040
	870	2093	928	66	35,4	2093-001-S001-9016	20,030
	934	2100	992	69,5	37,3	2100-001-S001-9016	20,620
	1034	2110	1092	74,7	40,3	2110-001-S001-9016	23,580
	1134	2120	1192	82,7	42,6	2120-001-S001-9016	26,540
	1434	2150	1492	104	53,8	2150-001-S001-9016	35,310
	1600	2166	1658	115	59,5	2166-001-S001-9016	38,080
	1734	2180	1792	124	64,2	2180-001-S001-9016	40,940
	1800	2186	1858	129	66,7	2186-001-S001-9016	43,500
	1934	2200	1992	138	71,8	2200-001-S001-9016	43,800
	2000	2206	2058	142	73,8	2206-001-S001-9016	46,560
	2134	2220	2192	151	78,5	2220-001-S001-9016	53,200
	2434	2250	2492	171	88,9	2250-001-S001-9016	59,400
	2734	2280	2792	189	98,8	2280-001-S001-9016	71,900
	2934	2300	2992	201	105,1	2300-001-S001-9016	76,500

Potenze termiche in base alla normativa EN 442 con tM=75°C, tR=65°C, tA=20°C

Prezzo con verniciatura standard - RAL 9016 - (su richiesta, con supplemento, altre colorazioni RAL)

Per ordinare le batterie di radiatori bisogna sostituire a 001 il numero degli elementi desiderati, e sostituire a S001 il codice dell'attacco richiesto. (Esempio per ordinare un Charleston modello 2026 con attacco S001 in batteria da 5 elementi il codice è: 2026-005-S001-9016).

I prezzi sopra riportati sono riferiti ad un singolo elemento con attacchi senza supplemento

3 colonne 3 colonne - OF

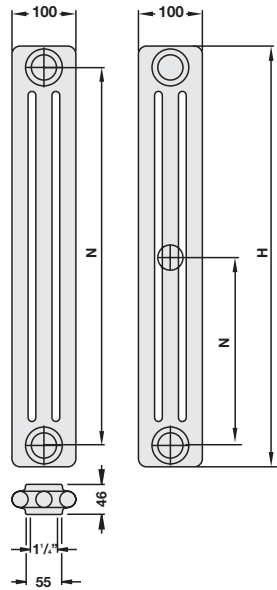

Solo per versione OF

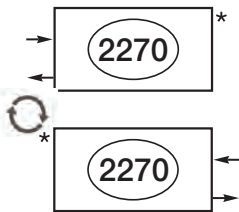

CHARLESTON - RADIATORI TUBOLARI IN ACCIAIO BIANCO RAL 9016

3 COLONNE - PROFONDITÀ: 100 MM

CODICE	INTERASSE mm	MODELLO	ALTEZZA mm	RESA TERMICA		CODICE FORNITORE	€
				ΔT 50° W	ΔT 30° W		
	194	3026	260	27,9	14,5	3026-001-S001-9016	15,290
	234	3030	300	32	16,6	3030-001-S001-9016	15,190
	284	3035	350	37	19,2	3035-001-S001-9016	15,390
	334	3040	400	41,9	21,8	3040-001-S001-9016	15,490
	384	3045	450	46,8	24,5	3045-001-S001-9016	15,590
	434	3050	500	51,6	27	3050-001-S001-9016	15,780
	484	3055	550	56,3	29,4	3055-001-S001-9016	15,880
	500	3057	566	57,8	30,2	3057-001-S001-9016	16,080
	500	OF-3180	1800	166	84,6	OF-3180-001-2270-9016	53,200
	500	OF-3200	2000	183	93,2	OF-3200-001-2270-9016	59,200
	530	3059	596	60,5	31,6	3059-001-S001-9016	15,690
	534	3060	600	60,9	31,8	3060-001-S001-9016	16,080
	570	3064	636	64,2	33,6	3064-001-S001-9016	16,080
	600	3067	666	66,9	35,1	3067-001-S001-9016	16,180
	600	OF-3180	1800	166	84,6	OF-3180-001-2270-9016	53,200
	600	OF-3200	2000	183	93,2	OF-3200-001-2270-9016	59,200
	619	3069	685	68,6	36	3069-001-S001-9016	16,280
	619	OF-3180	1800	166	84,6	OF-3180-001-2270-9016	53,200
	619	OF-3200	2000	183	93,2	OF-3200-001-2270-9016	59,200
	684	3075	750	74,3	39	3075-001-S001-9016	17,950
	700	3077	766	75,7	39,8	3077-001-S001-9016	18,050
	700	OF-3180	1800	166	84,6	OF-3180-001-2270-9016	53,200
	700	OF-3200	2000	183	93,2	OF-3200-001-2270-9016	59,200
	730	3079	796	77,4	40,7	3079-001-S001-9016	18,450
	800	3087	866	84,2	44,2	3087-001-S001-9016	18,640
	800	OF-3180	1800	166	84,6	OF-3180-001-2270-9016	53,200
	800	OF-3200	2000	183	93,2	OF-3200-001-2270-9016	59,200
	819	3089	885	85,8	45,1	3089-001-S001-9016	18,840
	819	OF-3180	1800	166	84,6	OF-3180-001-2270-9016	53,200
	819	OF-3200	2000	183	93,2	OF-3200-001-2270-9016	59,200
	834	3090	900	87	45,9	3090-001-S001-9016	20,320
	870	3094	936	90	47,5	3094-001-S001-9016	23,970
	934	3100	1000	95,1	50,2	3100-001-S001-9016	24,170
	1034	3110	1100	103	54,4	3110-001-S001-9016	28,800
	1134	3120	1200	115	58,9	3120-001-S001-9016	33,240
	1434	3150	1500	140	71,7	3150-001-S001-9016	44,780
	1600	3167	1666	154	78,9	3167-001-S001-9016	50,200
	1734	3180	1800	166	84,6	3180-001-S001-9016	53,200
	1800	3187	1866	171	87,1	3187-001-S001-9016	56,600
	1934	3200	2000	183	93,2	3200-001-S001-9016	59,200
	2000	3207	2066	188	95,8	3207-001-S001-9016	62,900
	2134	3220	2200	200	101,9	3220-001-S001-9016	69,700
	2434	3250	2500	225	114,6	3250-001-S001-9016	75,800
	2734	3280	2800	251	127,2	3280-001-S001-9016	93,800
	2934	3300	3000	269	136,4	3300-001-S001-9016	100,700

Potenze termiche in base alla normativa EN 442 con tM=75°C, tR=65°C, tA=20°C

MODELLI OF: versione con altezza 1800-2000 mm con allacciamento sostitutivo ghisa e alluminio. (Codice allacciamento **2270** con supplemento di Euro 50,10 per ogni radiatore)

Prezzo con verniciatura standard - RAL 9016 - (su richiesta, con supplemento, altre colorazioni RAL)

Per ordinare le batterie di radiatori bisogna sostituire a **001** il numero degli elementi desiderati, e sostituire a **S001** il codice dell'attacco richiesto. (Esempio per ordinare un Charleston modello 3026 con attacco S001 in batteria da 5 elementi il codice è: 3026-**005**-S001-9016).

I prezzi sopra riportati sono riferiti ad un singolo elemento con attacchi senza supplemento

4 colonne

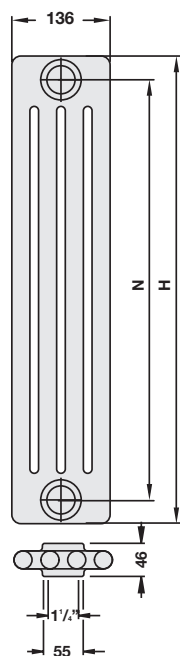

CHARLESTON - RADIATORI TUBOLARI IN ACCIAIO BIANCO RAL 9016

4 COLONNE - PROFONDITÀ: 136 MM

CODICE	INTERASSE mm	MODELLO	ALTEZZA mm	RESA TERMICA		CODICE FORNITORE	€
				Δ T 50° W	Δ T 30° W		
	194	4026	260	36,5	19	4026-001-S001-9016	17,660
	234	4030	300	41,9	21,8	4030-001-S001-9016	18,050
	284	4035	350	48,5	25,2	4035-001-S001-9016	18,050
	334	4040	400	54,9	28,5	4040-001-S001-9016	18,250
	384	4045	450	61,3	32	4045-001-S001-9016	18,250
	434	4050	500	67,6	35,3	4050-001-S001-9016	18,350
	484	4055	550	73,7	38,5	4055-001-S001-9016	18,350
	500	4057	566	75,7	39,6	4057-001-S001-9016	18,350
	530	4059	596	79,3	41,5	4059-001-S001-9016	18,550
	534	4060	600	79,8	41,7	4060-001-S001-9016	19,240
	570	4064	636	84,1	44	4064-001-S001-9016	19,340
	600	4067	666	87,6	46	4067-001-S001-9016	19,430
	619	4069	685	89,9	47,2	4069-001-S001-9016	19,530
	684	4075	750	97,4	51,2	4075-001-S001-9016	21,800
	700	4077	766	99,2	52,1	4077-001-S001-9016	21,900
	730	4079	796	103	54,1	4079-001-S001-9016	22,000
	800	4087	866	111	58,3	4087-001-S001-9016	22,590
	819	4089	885	112	58,8	4089-001-S001-9016	23,380
	834	4090	900	114	60,2	4090-001-S001-9016	23,280
	870	4094	936	118	62,3	4094-001-S001-9016	28,610
	934	4100	1000	125	66	4100-001-S001-9016	29,200
	1034	4110	1100	135	71,3	4110-001-S001-9016	34,920
	1134	4120	1200	147	75,3	4120-001-S001-9016	40,840
	1434	4150	1500	180	92,2	4150-001-S001-9016	55,200
	1600	4167	1666	198	101,4	4167-001-S001-9016	62,200
	1734	4180	1800	213	108,5	4180-001-S001-9016	66,100
	1800	4187	1866	220	112,1	4187-001-S001-9016	69,600
	1934	4200	2000	234	119,2	4200-001-S001-9016	72,300
	2000	4207	2066	242	123,3	4207-001-S001-9016	75,900
	2134	4220	2200	256	130,4	4220-001-S001-9016	84,600
	2434	4250	2500	289	147,3	4250-001-S001-9016	92,100
	2734	4280	2800	323	163,7	4280-001-S001-9016	114,800
	2934	4300	3000	345	174,9	4300-001-S001-9016	119,900

Potenze termiche in base alla normativa EN 442 con tM=75°C, tR=65°C, tA=20°C

Prezzo con verniciatura standard - RAL 9016 - (su richiesta, con supplemento, altre colorazioni RAL)

Per ordinare le batterie di radiatori bisogna sostituire a **001** il numero degli elementi desiderati, e sostituire a **S001** il codice dell'attacco richiesto. (Esempio per ordinare un Charleston modello 4026 con attacco S001 in batteria da 5 elementi il codice è: 4026-**005**-S001-9016).

I prezzi sopra riportati sono riferiti ad un singolo elemento con attacchi senza supplemento

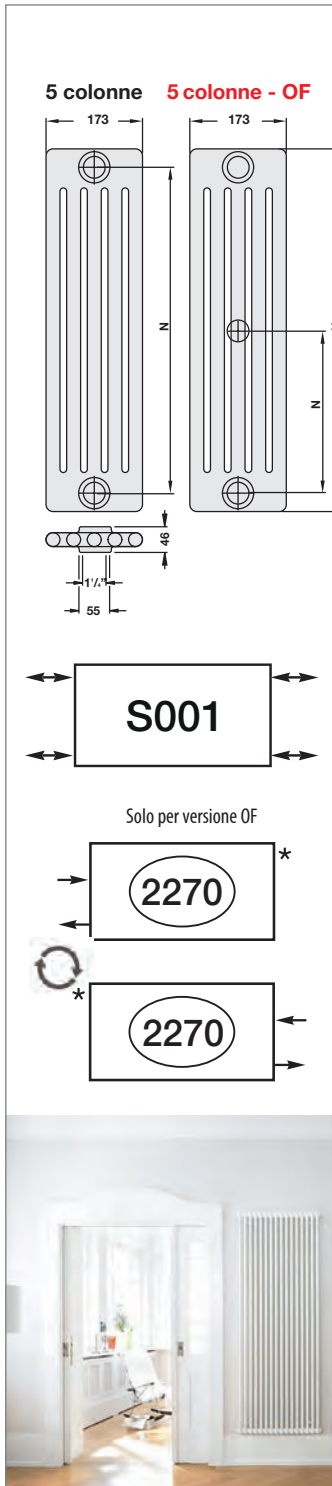

CHARLESTON - RADIATORI TUBOLARI IN ACCIAIO BIANCO RAL 9016							
5 COLONNE - PROFONDITÀ: 173 MM							
CODICE	INTERASSE mm	MODELLO	ALTEZZA mm	RESA TERMICA		CODICE FORNITORE	€
				ΔT 50° W	ΔT 30° W		
	194	5026	260	45,1	23,5	5026-001-S001-9016	25,150
	234	5030	300	51,7	26,9	5030-001-S001-9016	27,320
	284	5035	350	59,9	31,2	5035-001-S001-9016	27,320
	334	5040	400	67,9	35,3	5040-001-S001-9016	27,420
	384	5045	450	75,8	39,6	5045-001-S001-9016	27,520
	434	5050	500	83,5	43,6	5050-001-S001-9016	27,720
	484	5055	550	91,1	47,6	5055-001-S001-9016	28,410
	500	5057	566	93,5	48,9	5057-001-S001-9016	29,790
	500	OF-5180	1800	259	132	OF-5180-001-2270-9016	84,400
	500	OF-5200	2000	285	145,2	OF-5200-001-2270-9016	93,600
	534	5060	600	98,6	51,5	5060-001-S001-9016	30,380
	600	5067	666	108	56,7	5067-001-S001-9016	31,470
	600	OF-5180	1800	259	132	OF-5180-001-2270-9016	84,400
	600	OF-5200	2000	285	145,2	OF-5200-001-2270-9016	93,600
	619	5069	685	111	58,3	5069-001-S001-9016	32,650
	619	OF-5180	1800	259	132	OF-5180-001-2270-9016	84,400
	619	OF-5200	2000	285	145,2	OF-5200-001-2270-9016	93,600
	684	5075	750	120	63	5075-001-S001-9016	33,440
	700	5077	766	123	64,6	5077-001-S001-9016	33,740
	700	OF-5180	1800	259	132	OF-5180-001-2270-9016	84,400
	700	OF-5200	2000	285	145,2	OF-5200-001-2270-9016	93,600
	800	5087	866	136	71,5	5087-001-S001-9016	35,810
	800	OF-5180	1800	259	132	OF-5180-001-2270-9016	84,400
	800	OF-5200	2000	285	145,2	OF-5200-001-2270-9016	93,600
	819	5089	885	139	73	5089-001-S001-9016	36,500
	819	OF-5180	1800	259	132	OF-5180-001-2270-9016	84,400
	819	OF-5200	2000	285	145,2	OF-5200-001-2270-9016	93,600
	834	5090	900	141	74,5	5090-001-S001-9016	37,290
	934	5100	1000	154	81,3	5100-001-S001-9016	40,440
	1034	5110	1100	167	88,2	5110-001-S001-9016	46,460
	1134	5120	1200	179	91,7	5120-001-S001-9016	52,200
	1434	5150	1500	219	112,2	5150-001-S001-9016	70,000
	1734	5180	1800	259	132	5180-001-S001-9016	84,400
	1934	5200	2000	285	145,2	5200-001-S001-9016	93,600
	2134	5220	2200	312	159	5220-001-S001-9016	103,900
	2434	5250	2500	352	179,4	5250-001-S001-9016	113,900
	2734	5280	2800	392	198,7	5280-001-S001-9016	140,900
	2934	5300	3000	420	212,9	5300-001-S001-9016	150,800

Potenze termiche in base alla normativa EN 442 con tM=75°C, tR=65°C, tA=20°C
MODELLI OF: versione con altezza 1800-2000 mm con allacciamento sostitutivo ghisa e alluminio.
 (Codice allacciamento **2270** con supplemento di Euro 50,10 per ogni radiatore)
 Prezzo con verniciatura standard - RAL 9016 - (su richiesta, con supplemento, altre colorazioni RAL)
 Per ordinare le batterie di radiatori bisogna sostituire a **001** il numero degli elementi desiderati, e sostituire a **S001** il codice dell'attacco richiesto. (Esempio per ordinare un Charleston modello 5026 con attacco S001 in batteria da 5 elementi il codice è 5026 -**005**-S001-9016).
 I prezzi sopra riportati sono riferiti ad un singolo elemento con attacchi senza supplemento

CHARLESTON - RADIATORI TUBOLARI IN ACCIAIO BIANCO RAL 9016

6 COLONNE - PROFONDITÀ: 210 MM

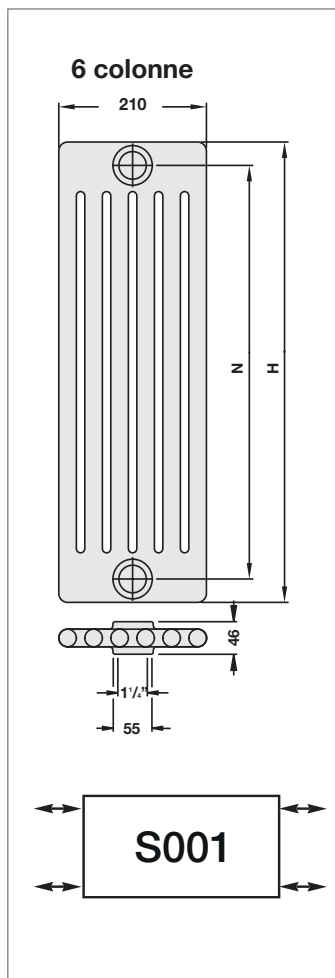

CODICE	INTERASSE mm	MODELLO	ALTEZZA mm	RESA TERMICA		CODICE FORNITORE	€
				$\Delta T 50^\circ$ W	$\Delta T 30^\circ$ W		
	194	6026	260	53,5	27,8	6026-001-S001-9016	29,400
	234	6030	300	61,3	31,9	6030-001-S001-9016	32,750
	284	6035	350	71	36,9	6035-001-S001-9016	32,750
	334	6040	400	80,5	41,9	6040-001-S001-9016	32,950
	384	6045	450	89,8	46,9	6045-001-S001-9016	33,040
	434	6050	500	99	51,7	6050-001-S001-9016	33,140
	484	6055	550	108	56,5	6055-001-S001-9016	32,950
	500	6057	566	111	58	6057-001-S001-9016	34,820
	534	6060	600	117	61,2	6060-001-S001-9016	35,210
	600	6067	666	128	67,2	6067-001-S001-9016	38,080
	684	6075	750	143	75,1	6075-001-S001-9016	39,950
	700	6077	766	147	77,2	6077-001-S001-9016	41,530
	800	6087	866	162	85,1	6087-001-S001-9016	46,060
	819	6089	885	165	86,7	6089-001-S001-9016	46,850
	834	6090	900	167	88,2	6090-001-S001-9016	47,940
	934	6100	1000	183	96,6	6100-001-S001-9016	50,200
	1034	6110	1100	198	104,6	6110-001-S001-9016	56,300
	1134	6120	1200	210	107,5	6120-001-S001-9016	65,700
	1434	6150	1500	256	131,1	6150-001-S001-9016	86,100
	1734	6180	1800	303	154,4	6180-001-S001-9016	103,100
	1934	6200	2000	334	170,2	6200-001-S001-9016	114,300
	2134	6220	2200	365	186	6220-001-S001-9016	124,300
	2434	6250	2500	412	209,9	6250-001-S001-9016	138,600
	2734	6280	2800	459	232,7	6280-001-S001-9016	170,900
	2934	6300	3000	491	248,9	6300-001-S001-9016	181,700

Potenze termiche in base alla normativa EN 442 con $tM=75^\circ C$, $tR=65^\circ C$, $tA=20^\circ C$
 Prezzo con verniciatura standard - RAL 9016 - (su richiesta, con supplemento, altre colorazioni RAL)
 Per ordinare le batterie di radiatori bisogna sostituire a **001** il numero degli elementi desiderati, e sostituire a **S001** il codice dell'attacco richiesto. (Esempio per ordinare un Charleston modello 6026 con attacco S001 in batteria da 5 elementi il codice è: 6026-**005**-S001-9016).
 I prezzi sopra riportati sono riferiti ad un singolo elemento con attacchi senza supplemento

Allacciamenti Zehnder Charleston

ALLACCIAMENTI STANDARD SENZA SUPPLEMENTO

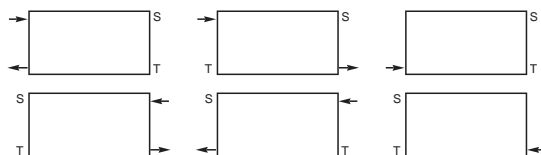

Allacciamento monotubo: la dotazione deve essere completata con un tappo supplementare da 1/2"

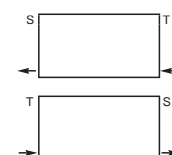

Allacciamento laterale basso: riduzione della potenza termica del radiatore da 2-6% in base alle dimensioni

compresi nella fornitura:

per modelli RAL 9016:
1 tappo nichelato da 1/2"
1 valvola di sfiato da 1/2"
bianca e nichelata

per modelli COLORATI:
1 tappo nichelato da 1/2"
1 valvola di sfiato da 1/2"
cromata



S062

Batteria nippabile fornita senza tappi e riduzioni.

ALLACCIAMENTI SENZA SUPPLEMENTO



1270

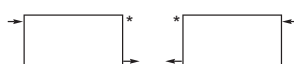

1670

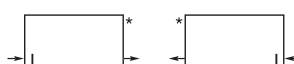

2670



2070

ALLACCIAMENTI CON SUPPLEMENTO

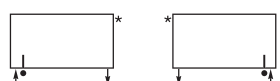

3570



9806



9500

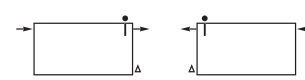

1706

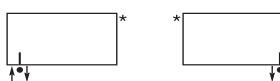

3370

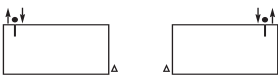

9906



3470

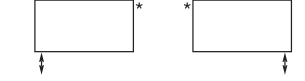

3070

5010

ATTACCO COMPLETTO CON VALVOLA INTEGRATA - CON SUPPLEMENTO (prezzi senza termostato)

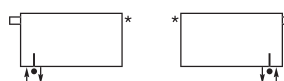

V001

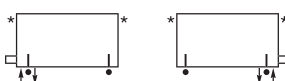

V003

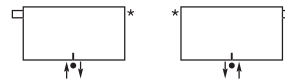

V007

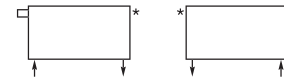

V011

ATTACCO MODELLO EASYACCESS (Cod. OF) - SUPPLEMENTO PER RADIATORE: 51, 50 EURO



LEGENDA

- * = sfiato
- = diaframma
- △ = scarico
- T = tappo



SCALDASALVIETTE BIANCO RAL 9016 - AURA						
CODICE	MODELLO	ALTEZZA mm	INTERASSE mm	POTENZA TERMICA ΔT30 W	CODICE FORNITORE	€
0203514	PBZ-080-040	775	356	153	PBZ-080-040-S035-9016	93,600
0203519•	PBZ-120-040	1217	356	228	PBZ-120-040-S035-9016	111,300
0203523•	PBZ-150-040	1469	356	280	PBZ-150-040-S035-9016	138,300
0203526•	PBZ-180-040	1856	356	346	PBZ-180-040-S035-9016	163,300
0203515•	PBZ-080-045	775	406	177	PBZ-080-045-S035-9016	93,600
0203520•	PBZ-120-045	1217	406	250	PBZ-120-045-S035-9016	111,300
0203524•	PBZ-150-045	1469	406	306	PBZ-150-045-S035-9016	138,300
0203527•	PBZ-180-045	1856	406	382	PBZ-180-045-S035-9016	163,300
0203516•	PBZ-080-050	775	456	193	PBZ-080-050-S035-9016	93,600
0091075•	PBZ-120-050	1217	456	273	PBZ-120-050-S035-9016	111,300
0117145•	PBZ-150-050	1469	456	334	PBZ-150-050-S035-9016	138,300
0203528•	PBZ-180-050	1856	456	417	PBZ-180-050-S035-9016	163,300
0203517	PBZ-080-055	775	506	211	PBZ-080-055-S035-9016	93,600
0203521•	PBZ-120-055	1217	506	295	PBZ-120-055-S035-9016	111,300
0203525•	PBZ-150-055	1469	506	363	PBZ-150-055-S035-9016	138,300
0203529•	PBZ-180-055	1856	506	453	PBZ-180-055-S035-9016	163,300
0203518	PBZ-080-060	775	556	229	PBZ-080-060-S035-9016	93,600
0117144•	PBZ-120-060	1217	556	317	PBZ-120-060-S035-9016	111,300
0117146•	PBZ-150-060	1469	556	391	PBZ-150-060-S035-9016	138,300
0203530•	PBZ-180-060	1856	556	489	PBZ-180-060-S035-9016	163,300
0203522	PBZ-120-075	1217	706	385	PBZ-120-075-S035-9016	133,100
0117147	PBZ-150-075	1469	706	480	PBZ-150-075-S035-9016	172,600
0203531•	PBZ-180-075	1856	706	597	PBZ-180-075-S035-9016	213,000
SCALDASALVIETTE CROMO - AURA						
0203543	PBCZ-080-040	775	356	97	PBCZ-080-040-S035-0008	187,200
0203548	PBCZ-120-040	1217	356	145	PBCZ-120-040-S035-0008	274,000
0203554	PBCZ-150-040	1469	356	179	PBCZ-150-040-S035-0008	326,000
0203560	PBCZ-180-040	1856	356	222	PBCZ-180-040-S035-0008	403,000
0203544	PBCZ-080-045	775	406	106	PBCZ-080-045-S035-0008	190,300
0203549	PBCZ-120-045	1217	406	156	PBCZ-120-045-S035-0008	278,000
0203555	PBCZ-150-045	1469	406	189	PBCZ-150-045-S035-0008	330,000
0203561	PBCZ-180-045	1856	406	241	PBCZ-180-045-S035-0008	406,000
0203545	PBCZ-080-050	775	456	119	PBCZ-080-050-S035-0008	194,500
0203550•	PBCZ-120-050	1217	456	171	PBCZ-120-050-S035-0008	281,000
0203556	PBCZ-150-050	1469	456	210	PBCZ-150-050-S035-0008	336,000
0203562	PBCZ-180-050	1856	456	265	PBCZ-180-050-S035-0008	416,000
0203546	PBCZ-080-055	775	506	132	PBCZ-080-055-S035-0008	197,600
0203551	PBCZ-120-055	1217	506	186	PBCZ-120-055-S035-0008	288,000
0203557	PBCZ-150-055	1469	506	229	PBCZ-150-055-S035-0008	344,000
0203563	PBCZ-180-055	1856	506	289	PBCZ-180-055-S035-0008	424,000
0203547	PBCZ-080-060	775	556	145	PBCZ-080-060-S035-0008	201,000
0203552	PBCZ-120-060	1217	556	202	PBCZ-120-060-S035-0008	292,000
0203558	PBCZ-150-060	1469	556	250	PBCZ-150-060-S035-0008	351,000
0203564	PBCZ-180-060	1856	556	313	PBCZ-180-060-S035-0008	430,000
0203553	PBCZ-120-075	1217	706	249	PBCZ-120-075-S035-0008	309,000
0203559	PBCZ-150-075	1469	706	310	PBCZ-150-075-S035-0008	370,000
0203565	PBCZ-180-075	1856	706	387	PBCZ-180-075-S035-0008	458,000

Versione standard ad acqua calda - 4 collegamenti da 1/2 per mandata e ritorno, valvole di sfiato - 1 tappo cieco da 1/2 - 1 valvola sfiato da 1/2 - Accessori del colore del radiatore